

DEEP WELL PUMPS
TIEFBRUNNENPUMPEN
PONORNÁ ČERPADLA
POMPE SUBMERSIBILE
ГЛУБИННЫЕ НАСОСЫ

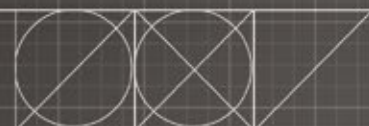
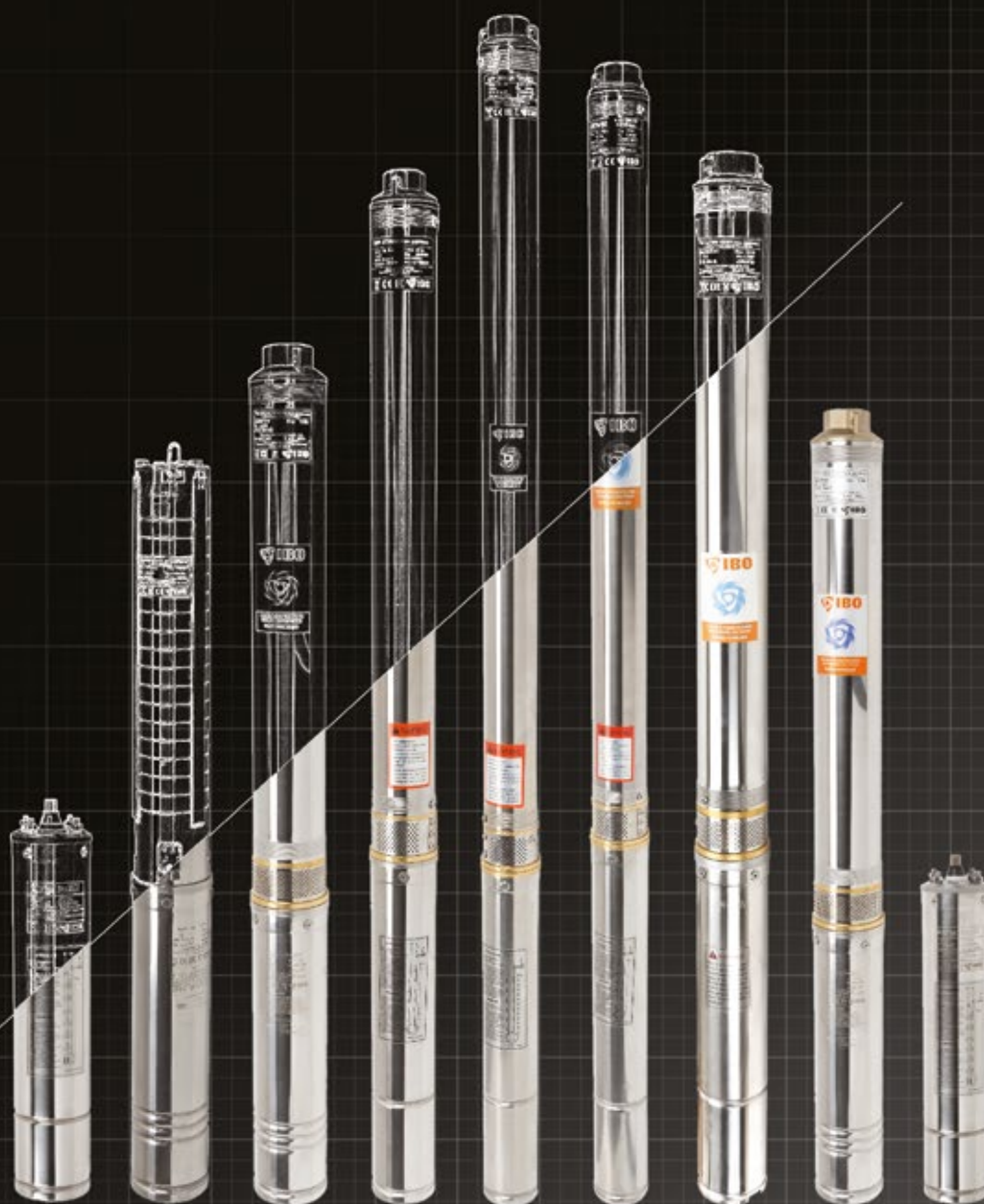

4"SD/4" SDM

ПОВЫШЕННАЯ СТОЙКОСТЬ К ПЕСКУ

Многоступенчатые погружные насосы диаметром 98 мм с повышенной устойчивостью к песку, предназначенные для установки в скважинах диаметром не менее 4 дюймов.

Все насосы серии SD имеют гигиенический сертификат PZH. Насосы серии 4SD/4SDM доступны с двигателями IBO и итальянскими двигателями IBO ITALY 400B ~ 3 / 50Гц и 230В / 50Гц. Эффект повышенной устойчивости к песку был достигнут благодаря использованию «плавающих лопастных колес» и выбору износостойких материалов: латунный нагнетательный патрубок, корпус, вал и сетка фильтра выполнены из нержавеющей стали AISI 304 / а также лопастные колеса выполнены из высококачественной пластмассы. Насосы с двигателями 230 В ~ / 50 Гц оснащены пусковой коробкой со встроенным конденсатором и защитой от перегрузки по току. Насосы с двигателями от 0,75 кВт до 2,2 кВт поставляются с кабелем длиной 1,5 м или 20 м. Насосы 4SD 2/12 имеют 20-метровый электрический кабель.

Насосы с двигателями 3 кВт и 4 кВт имеют электрический кабель длиной 2 м. Насосы с двигателями 5,5 кВт и 7,5 кВт имеют кабель длиной 3 м. По желанию заказчика возможно удлинение кабеля на любую длину. Насосы серии 4SD марки IBO были первыми насосами на рынке, названными «анти-песочными». Они по-прежнему являются одними из немногих на рынке, которые имеют конструкцию с такой высокой устойчивостью к песку. Максимальное содержание песка в воде – до 5%.

Применение:

Снабжение односемейных домов и фермерских хозяйств водой из глубинных водозаборов. Полив садов и огородов. Дренаж земельных участков. Водопроводные установки. Промышленность.

Условия работы:

- Максимальная температура жидкости 35°C
- Максимальная температура окружающей среды 35°C
- Класс изоляции В / F
- Режим работы – непрерывный
- Безопасность – IP68

Материалы

- Патрубок всасывания / нагнетания: латунь
- Корпус: нержавеющая сталь AISI 304
- Вал и ротор: нержавеющая сталь AISI 304
- Лопастное колесо: норил
- Диффузор: норил
- Механический сальник: Керамика/Sic/NBR
- Двигатель: с масляным охлаждением
- Частота вращения двигателя: 2850 об/мин

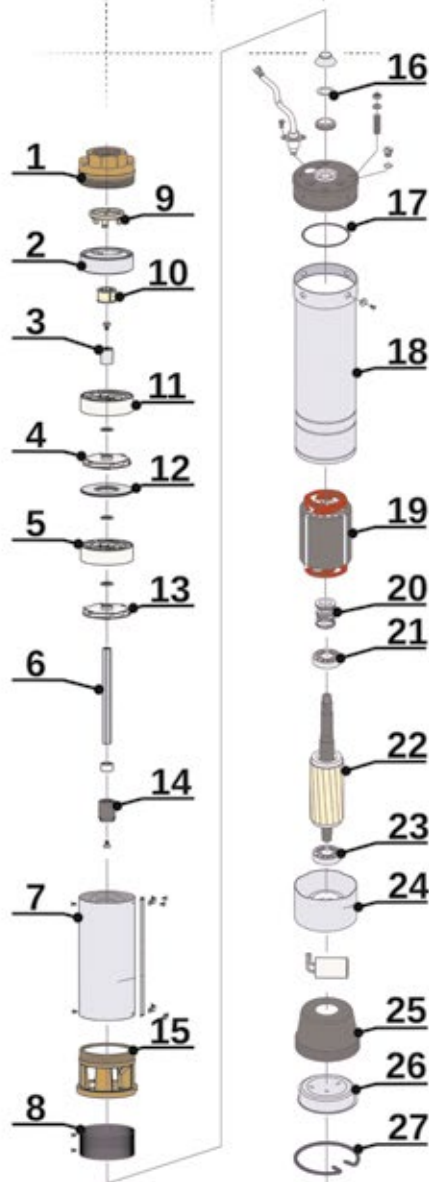

КУПИТЬ



НАСОС С ПОВЫШЕННОЙ
УСТОЙЧИВОСТЬЮ К ПЕСКУ

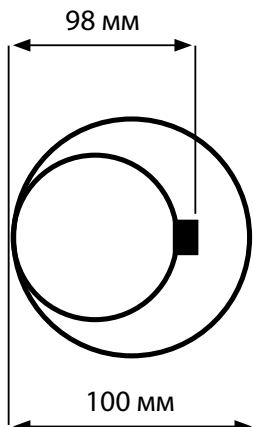

ГЛУБИННЫЕ НАСОСЫ 4" МНОГОСТУПЕНЧАТЫЕ АНТИПЕСОЧНЫЕ



в зависимости от производственной партии размеры могут отличаться от указанных в таблице

ПАРАМЕТРЫ

| Наименование | Напор (м) | Производительность (л/мин) | Мощность двигателя (кВт) | Питание (В) | Потребление тока (А) | Патрубок (дюймы) | Размеры диам./выс. (мм) | Вес (кг) |
|--------------|-----------|----------------------------|--------------------------|-------------|----------------------|------------------|-------------------------|----------|
| 4SD 2/12 | 85 | 80 | 0,75 | 230 | 6,3 | 1¼ | 98/930 | 16 |
| 4SD 3/14 | 103 | 94 | 1,1 | 230/400 | 8,5/4,0 | 1½ | 98/1050 | 17 |
| 4SD 3/18 | 135 | 94 | 1,5 | 230/400 | 10,5/5,0 | 1½ | 98/1260 | 19 |
| 4SD 4/14 | 102 | 120 | 1,1 | 230/400 | 8,5/4,0 | 1½ | 98/1010 | 14,7 |
| 4SD 4/18 | 131 | 120 | 1,5 | 230/400 | 10,5/5,0 | 1½ | 98/1210 | 17,5 |
| 4SD 6/10 | 74 | 162 | 1,5 | 230/400 | 10,5/5,0 | 2 | 98/1100 | 18 |
| 4SD 6/14 | 103 | 162 | 2,2 | 230/400 | 15,5/6,3 | 2 | 98/1340 | 21 |
| 4SD 6/20 | 148 | 162 | 3 | 400 | 7,2 | 2 | 98/1580 | 23 |
| 4SD 7/12 | 76 | 200 | 1,5 | 230/400 | 10,5/5,1 | 2 | 98/1150 | 16,5 |
| 4SD 7/17 | 107 | 200 | 2,2 | 230/400 | 15,5/6,3 | 2 | 98/1435 | 21,5 |
| 4SD 7/23 | 145 | 200 | 3 | 400 | 7,20 | 2 | 98/1740 | 27,5 |
| 4SD 8/15 | 100 | 250 | 3 | 400 | 7,2 | 2 | 98/1640 | 23 |
| 4SD 8/20 | 135 | 250 | 4 | 400 | 9,2 | 2 | 98/1970 | 30 |
| 4SD 8/25 | 169 | 250 | 5,5 | 400 | 12,9 | 2 | 98/2430 | 35 |
| 4SD 10/13 | 72 | 360 | 3 | 400 | 7,2 | 2 | 98/1650 | 26 |
| 4SD 10/17 | 94 | 360 | 4 | 400 | 9,2 | 2 | 98/2010 | 31 |
| 4SD 10/22 | 121 | 360 | 5,5 | 400 | 12,9 | 2 | 98/2460 | 38 |
| 4SD 12/16 | 98 | 300 | 3 | 400 | 7,20 | 2 | 98/1760 | 26,9 |
| 4SD 12/20 | 123 | 300 | 4 | 400 | 9,20 | 2 | 98/2115 | 32 |
| 4SD 12/26 | 159 | 300 | 5,5 | 400 | 12,90 | 2 | 98/2545 | 38,5 |
| 4SD 14/16 | 95 | 415 | 4 | 400 | 9,20 | 2 | 98/2095 | 32 |
| 4SD 14/20 | 118 | 415 | 5,5 | 400 | 12,90 | 2 | 98/2450 | 37,9 |
| 4SD 14/25 | 149 | 415 | 7,5 | 400 | 18,50 | 2 | 98/2950 | 44,5 |
| 4SD 16/14 | 75 | 435 | 4 | 400 | 9,2 | 2 | 98/1800 | 30 |
| 4SD 16/18 | 99 | 435 | 5,5 | 400 | 12,9 | 2 | 98/2250 | 37 |
| 4SD 16/28 | 153 | 435 | 7,5 | 400 | 18,5 | 2 | 98/3000 | 47 |
| 4SD 20/15 | 90 | 500 | 4 | 400 | 9,2 | 2 | 98/2120 | 29 |
| 4SD 20/20 | 125 | 500 | 5,5 | 400 | 12,9 | 2 | 98/2360 | 37 |
| 4SD 20/25 | 150 | 500 | 7,5 | 400 | 18,5 | 2 | 98/2840 | 46 |



ГЛУБИННЫЕ НАСОСЫ 4" МНОГОСТУПЕНЧАТЫЕ АНТИПЕСОЧНЫЕ

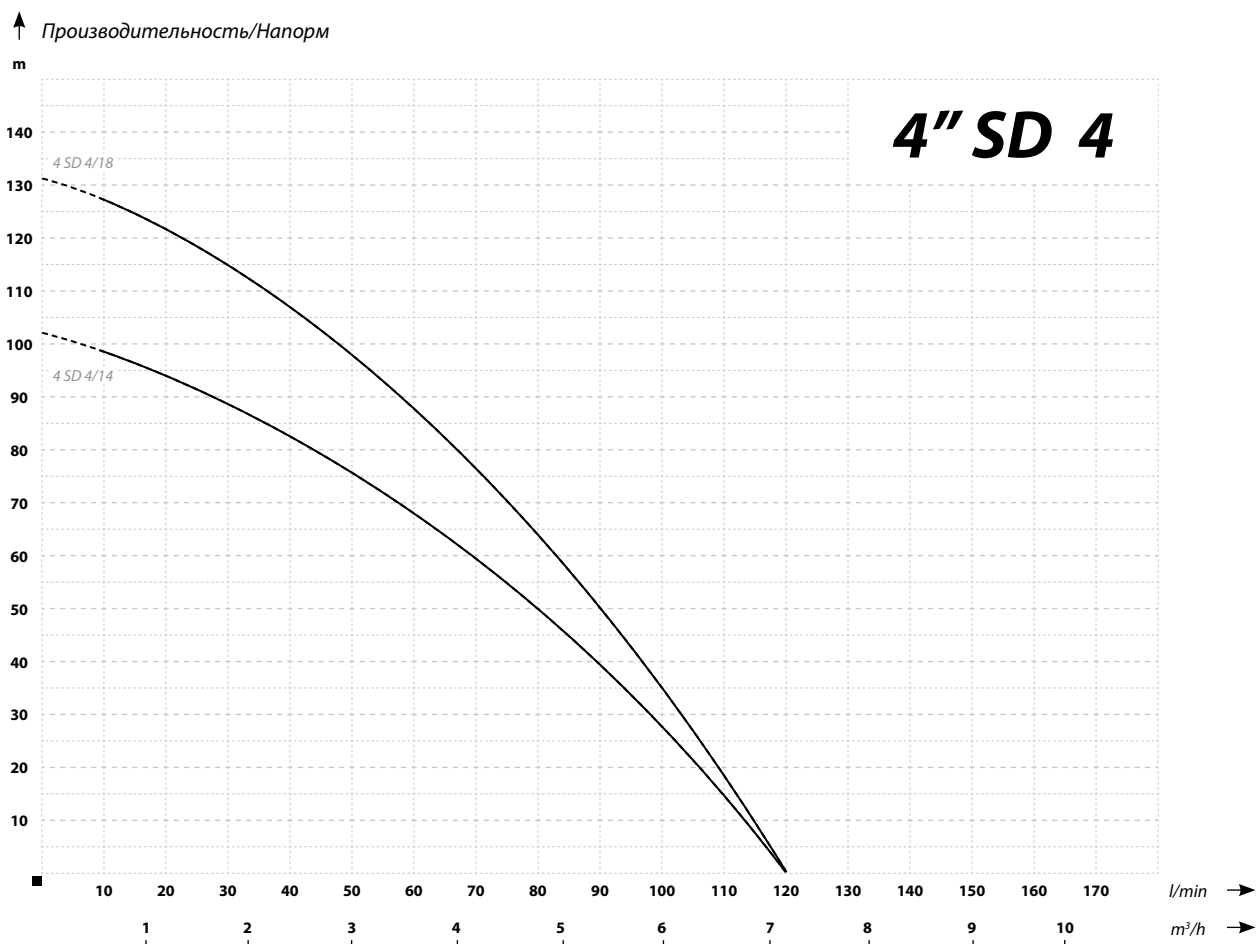
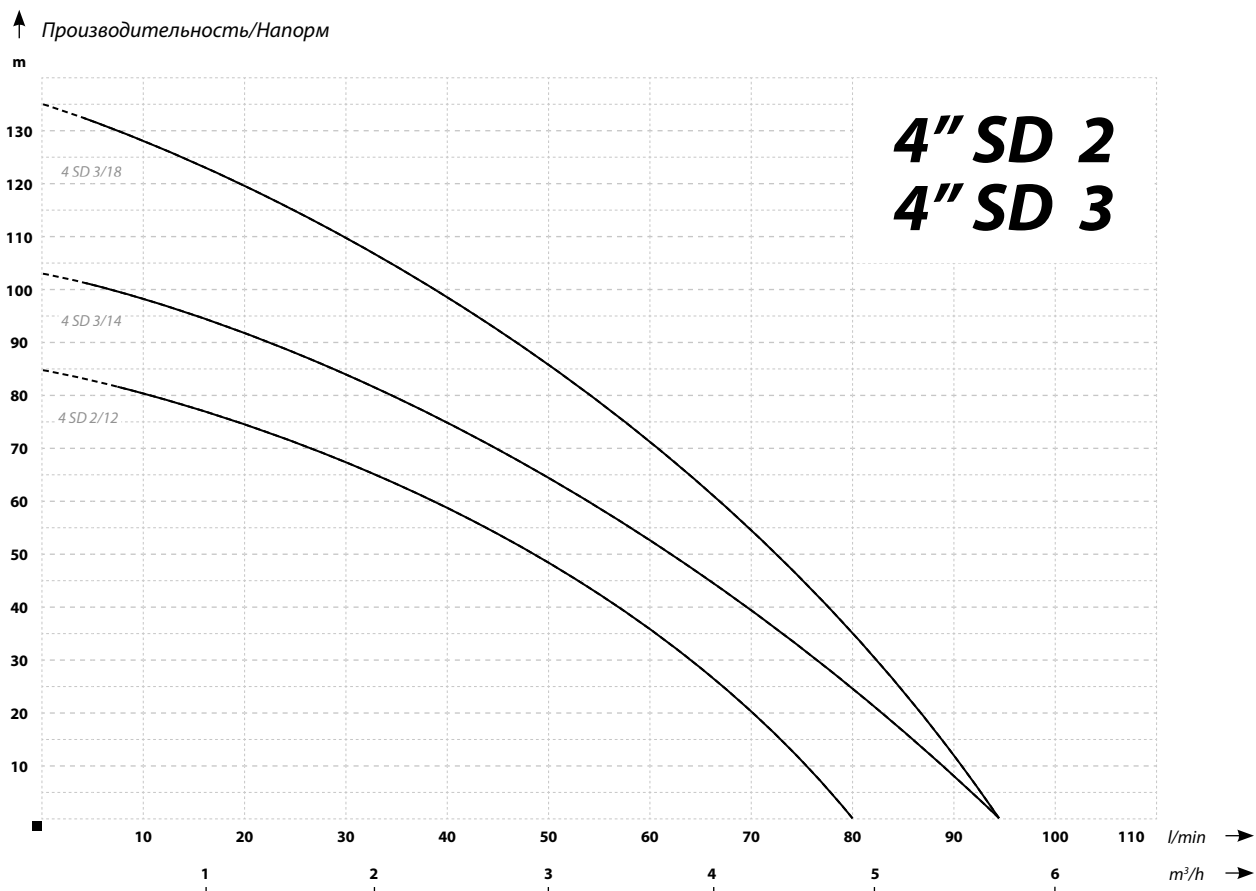

ГЛУБИННЫЕ НАСОСЫ 4" МНОГОСТУПЕНЧАТЫЕ АНТИПЕСОЧНЫЕ

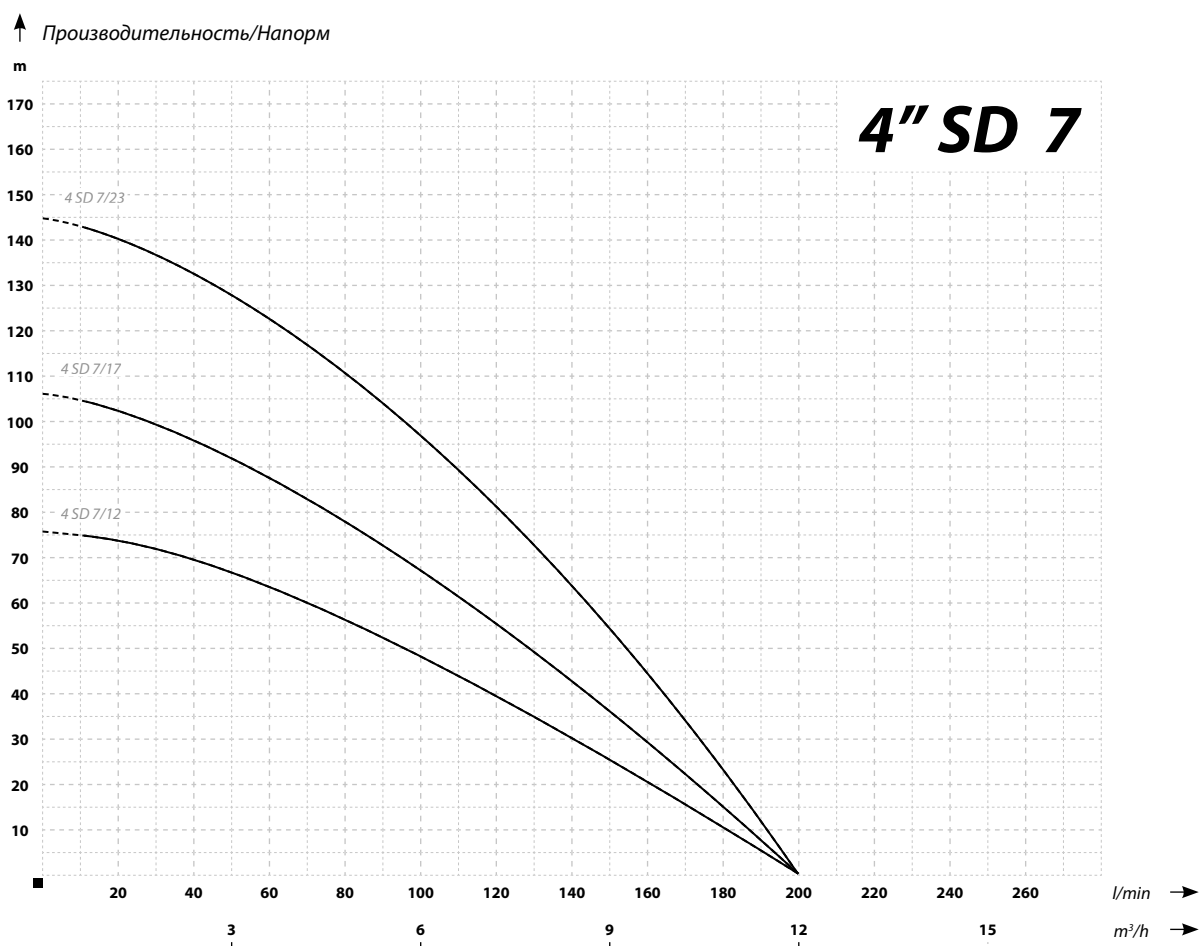
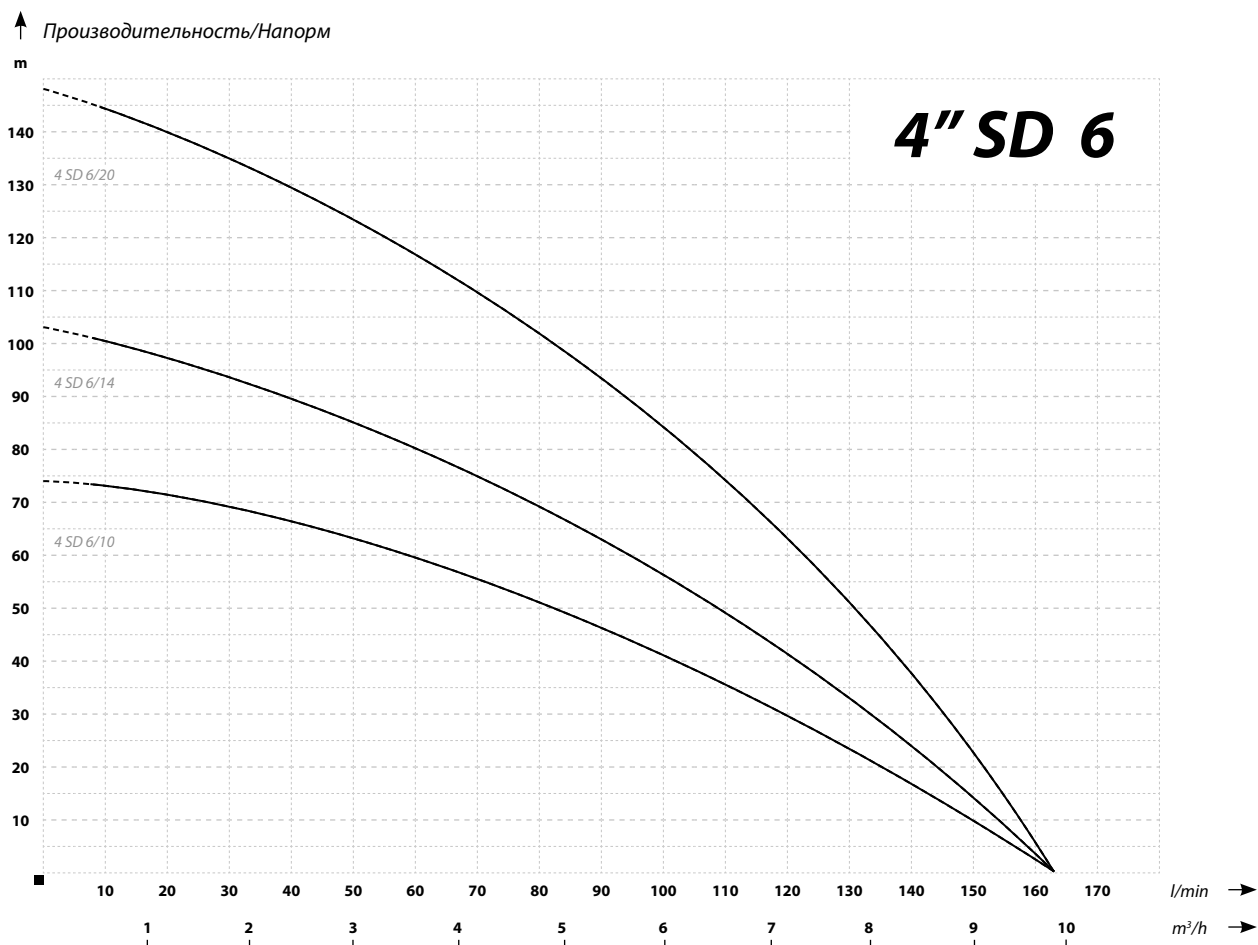



ГЛУБИННЫЕ НАСОСЫ 4" МНОГОСТУПЕНЧАТЫЕ АНТИПЕСОЧНЫЕ

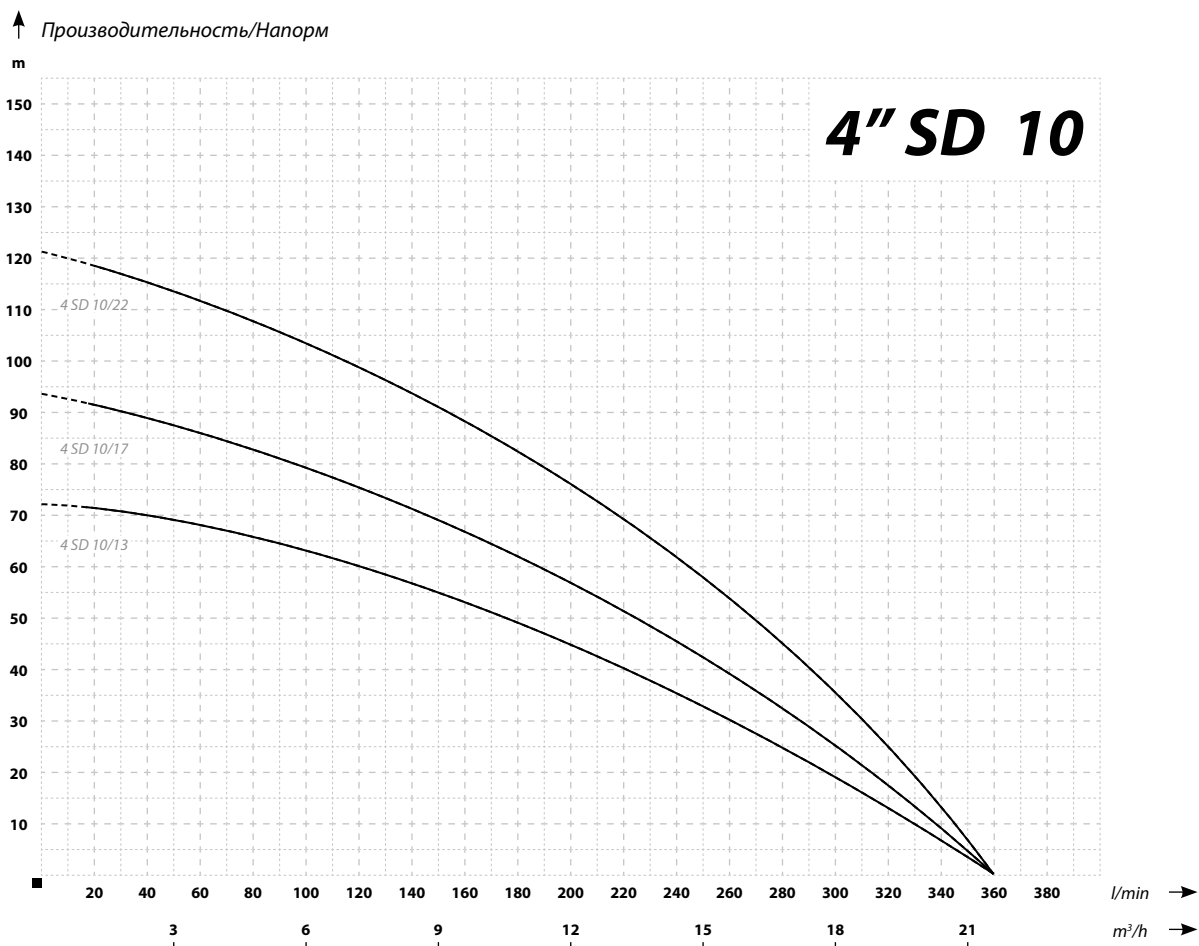
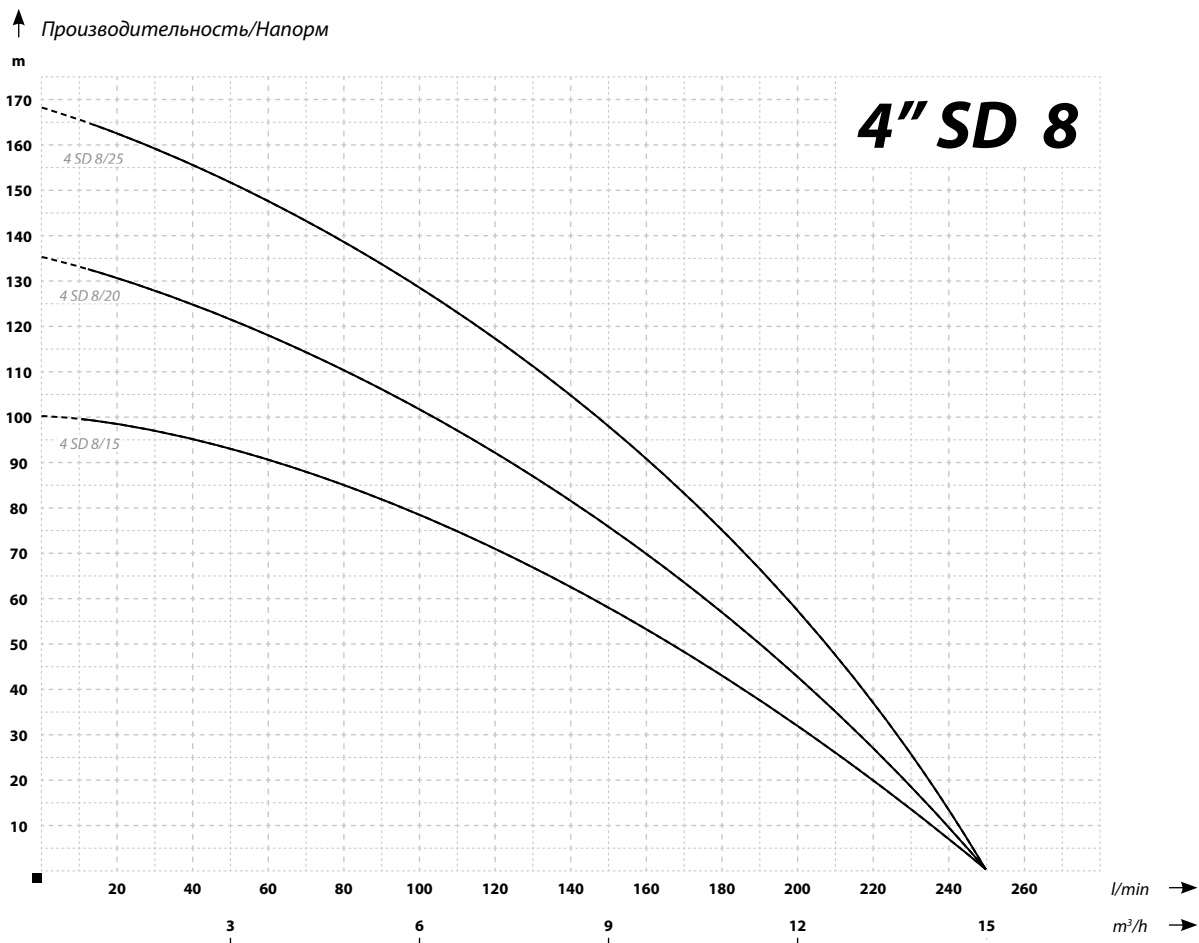

ГЛУБИННЫЕ НАСОСЫ 4" МНОГОСТУПЕНЧАТЫЕ АНТИПЕСОЧНЫЕ

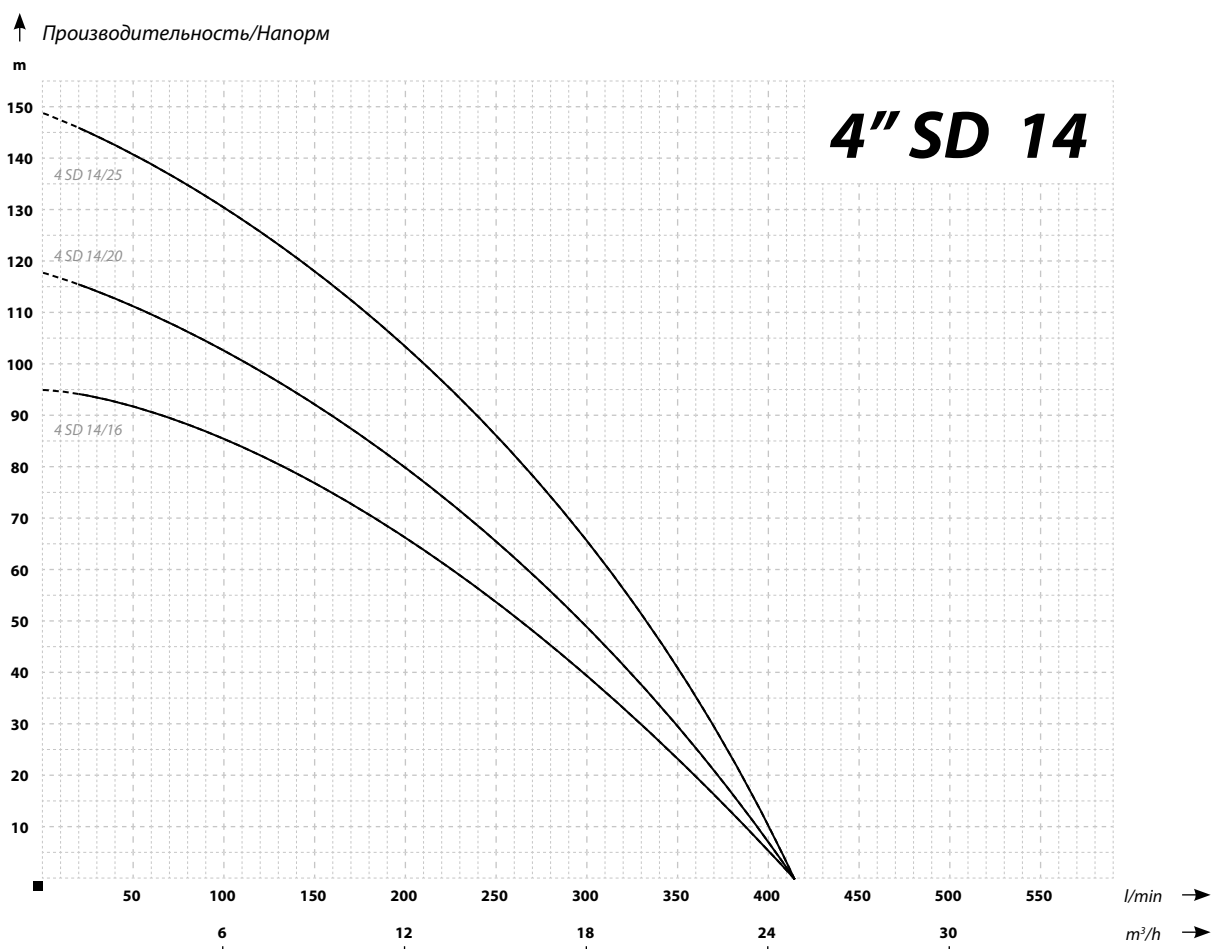
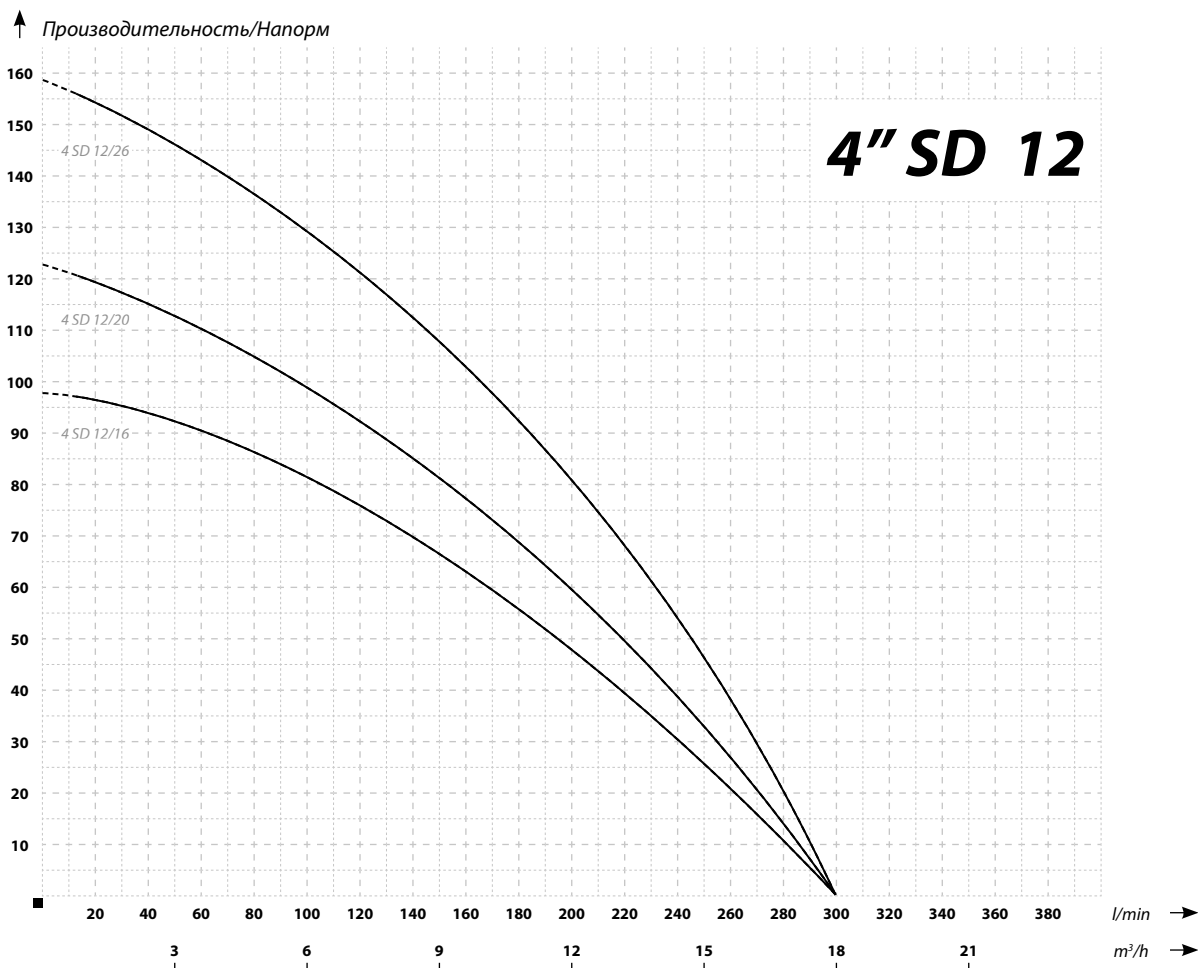



ГЛУБИННЫЕ НАСОСЫ 4" МНОГОСТУПЕНЧАТЫЕ АНТИПЕСОЧНЫЕ

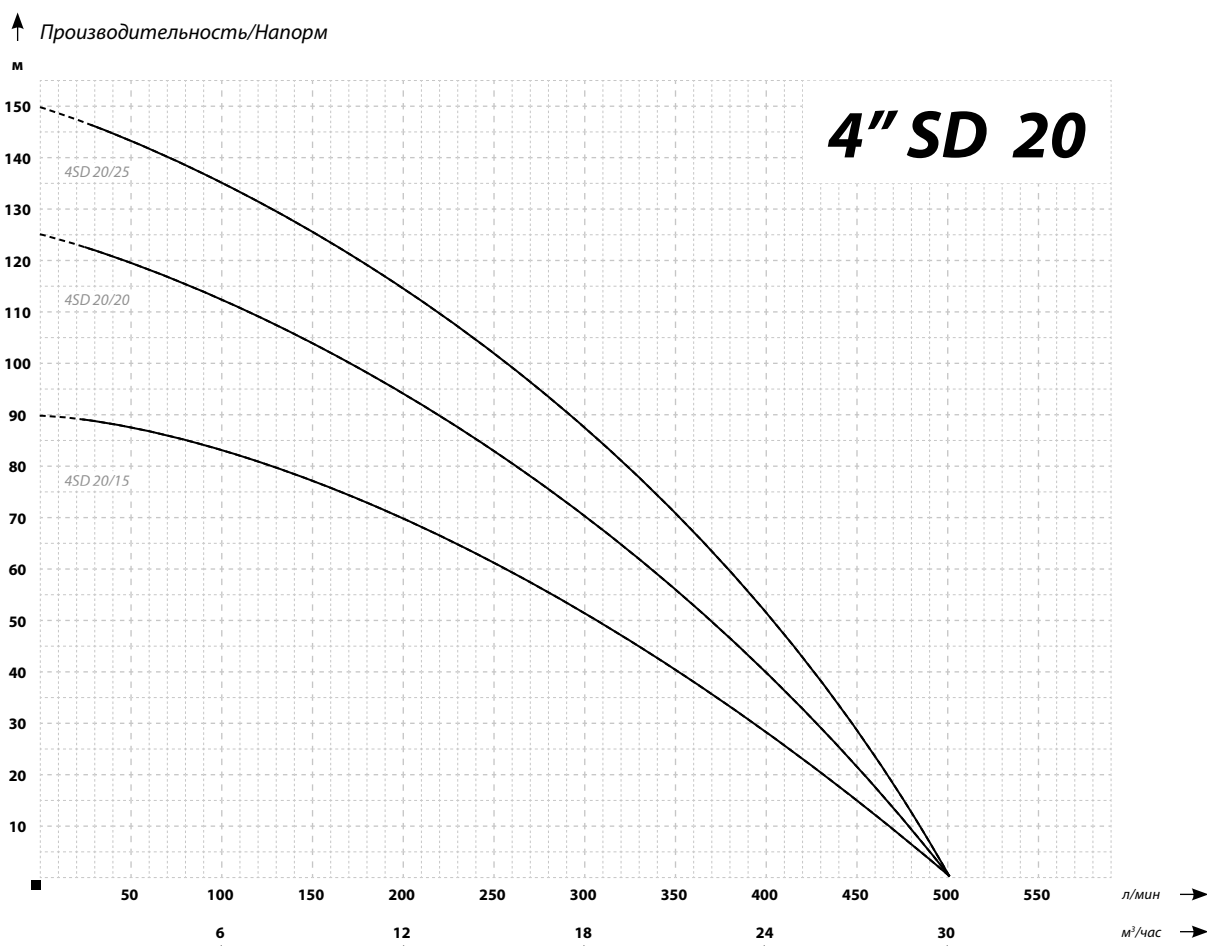
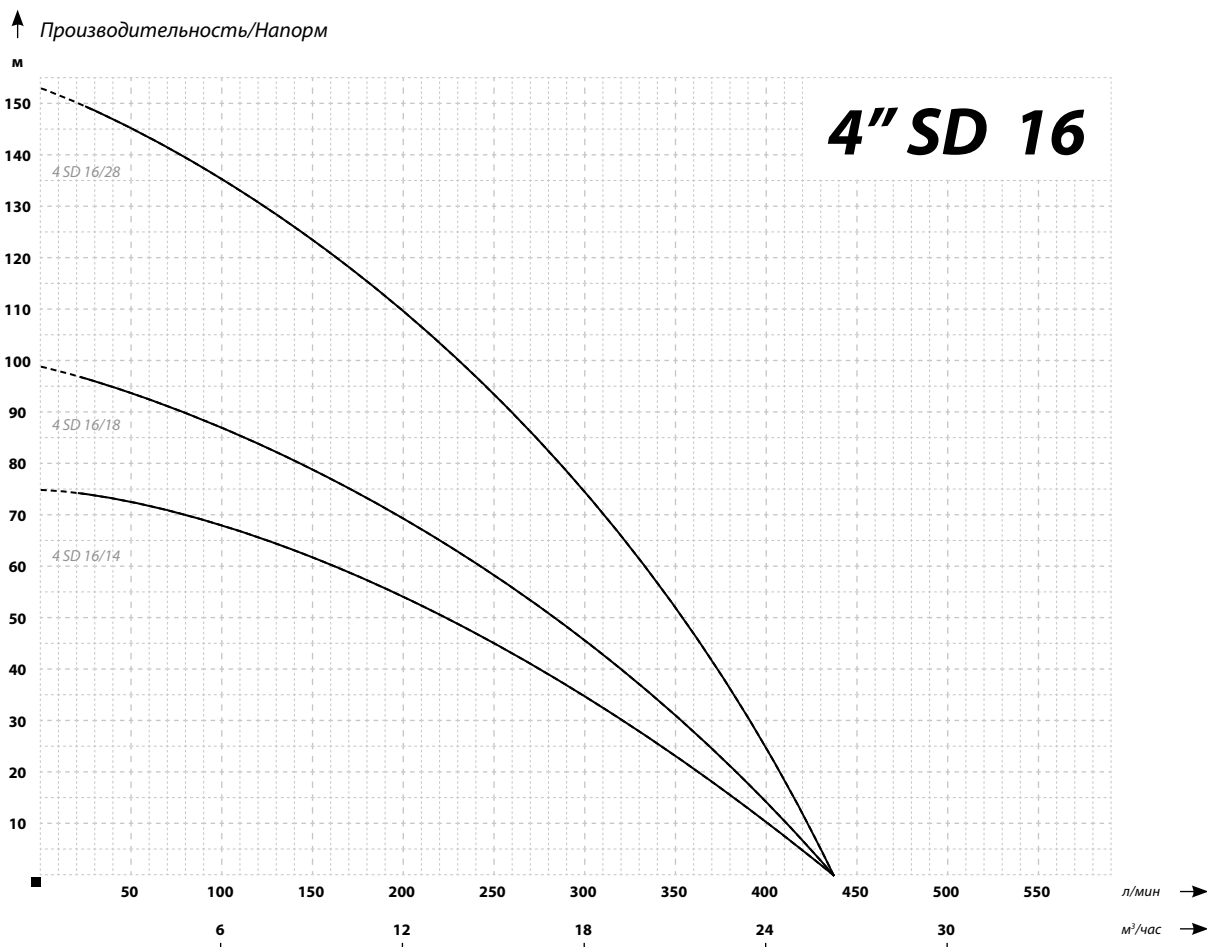

Настоящий каталог не является торговым предложением с точки зрения коммерческого права.
Подробное торговое предложение и прейскурант доступны в Торговом отделе.

КОНТАКТ

ООО «АКВАБРЕГ»

+375 29 356 09 95

Настоящее произведение, а также никакой из его фрагментов не может репродуцирован, переработан и распространен каким-либо образом с помощью электронных, механических, копировальных, записывающих и иных устройств и не может храниться ни в какой информатической системе без предварительного письменного согласия компании FHU Dambat.

© Copyright FHU Dambat. Все права защищены.

